

Spezielle igus®-Lösungen für die Holzindustrie...

holz

Special igus® solutions for wood-working industry...



...07.2012...plastics for longer life® ...

igus.de

...www.igus.de/holz...www.igus.eu/woodworking...

...holzbearbeitung...

Wo gehobelt wird, schützt igus® vor Spänen!



Insbesondere in der Holzindustrie ist dieses Sprichwort wörtlich zu nehmen. Wir möchten Ihnen auf den folgenden Seiten spänefeste igus® Kunststoff-Lösungen vorstellen, mit denen Sie Logistik-, Montage- und Durchlaufzeiten verringern und auf Wartung ganz oder nahezu verzichten.

Gerade in Maschinen mit langen Verfahrwegen, wenn die e-kette® gleitend eingesetzt werden muss, können sich Späne zwischen Ober- und Untetrum festsetzen, den reibungslosen Lauf der e-kette® beeinflussen und die Lebensdauer der Anlage reduzieren.

Auch 2012 hat igus® **über 120 neue Produkte und Programm-erweiterungen** entwickelt: allesamt Vollkunststofflösungen, um dem Wunsch nach wartungsfreien Maschinen einen Schritt näher zu kommen.

igus® liefert **ab Lager in 24-48 Stunden!** Selbstverständlich ab Stückzahl 1 und ohne Mindermengenzuschläge.

Besuchen Sie auch online unsere Branchen-Webseite www.igus.de/holz. Neben weiteren detaillierten Informationen finden Sie dort rund 30 Online-Werkzeuge, mit denen sich Entwicklungszeiten und Prozesskosten senken lassen.

No chance for chips!

Wood working produces chips. Therefore chip repellent or chip safe solutions are important. We would like to present you on next pages chip-repellant igus® plastic solutions, which you can use to reduce logistics and assembly times, increase throughput times and completely or almost do away with maintenance.

Especially in machines with long travel distances, when the e-chain® has to be used in a sliding manner, you can settle between top and bottom branch, influence the smooth running of the e-chain® and reduce the service life of the equipment.

Even in 2012 igus® developed **more than 120 new products and line extensions**: all of them made of igus® tribo polymers for maintenance-free use.

igus® deliver **from stock in 24-48 hours!** No minimum order quantities, no surcharges.

Visit our industrial sector website www.igus.eu/woodworking. You can find detailed informations and round-about 30 Online-Tools for improve technology and reduce costs.

Viel Spaß beim Lesen und Sammeln von Ideen.

Enjoy reading and getting ideas.

Ihr Yours

Michael Blaß

Prokurist, Leiter Vertrieb & Marketing e-kettensysteme®

Vice President, Head of Sales & Marketing e-chainsystems®



www.igus.de/eks-news

www.igus.eu/ecs-news



igus®-Katalogprogramm

igus® catalog product range

Auszüge des Katalogprogrammes auf den nächsten Seiten, alle igus®-Kataloge bestellbar unter www.igus.de/katalog
Excerpt of catalog on next pages, order igus® catalogs online www.igus.eu/catalog



Bestellzeiten Ordering times

Montag bis Freitag 7:00 - 20:00 Uhr
Samstag 8:00 - 12:00 Uhr
From Monday to Friday 7:00 am - 8:00 pm
Saturday 8:00 am - 12:00 pm



Bestell-Hotline Hotline

Telefon Phone +49-2203-9649-800
Fax +49-2203-9649-222



Onlineshop

Nutzen Sie www.igus.de. Dort finden Sie unser gesamtes Sortiment. Bestellen Sie rund um die Uhr. See www.igus.eu. There you can find our whole product range. Order around the clock.



Sie haben Fragen? You have questions?

Bei Fragen rufen Sie uns an oder nutzen Sie unsere Online-Werkzeuge unter www.igus.de. For questions and more information call us or use our onlinetools on www.igus.eu.

igus®-Lösungen für Kreis- und Spiralbewegungen igus® solutions for circular and spiral movements: **triflex® R, twisterchain®, twisterband** ▶ Seite page 12

Spänedichte e.rohre Chip resistant e.tubes: **RX und RA3838** ▶ Seite page 4

Vertikale Energieführung ohne Ausschwingen No swinging sideways in vertical energy guidance: **guidelok slimline „F“** ▶ Seite page 11

Universelle e-ketten-systeme® for universal use: **System E2/000** ▶ Seite page 6

Ausgewählte chainflex® PVC-Leitungen Selected chainflex® cables with PVC outer jacket ▶ Seite page 14

Eine Kette für alle Anwendungen One chain for all applications: **System E4.1** ▶ Seite page 8

Low cost robotics: Förderkette für Pick&Place transport chain for pick&place: **pikchain®** ▶ Seite page 10

Schmierfrei Lubrication-free: **iglidur®-Gleitlager bearings** ▶ Seite page 18

Schmierfrei gleiten statt rollen Glides instead of rolling: **drylin® Linear- und Antriebstechnik linear and drive technology** ▶ Seite page 20

Fertig konfektionierte e-ketten-systeme® Fully harnessed e-chainsystems®: **readychain®** ▶ Seite page 17

Lange Verfahrwege, freitragend long travels, unsupported: **guidelok E2/000** ▶ Seite page 7

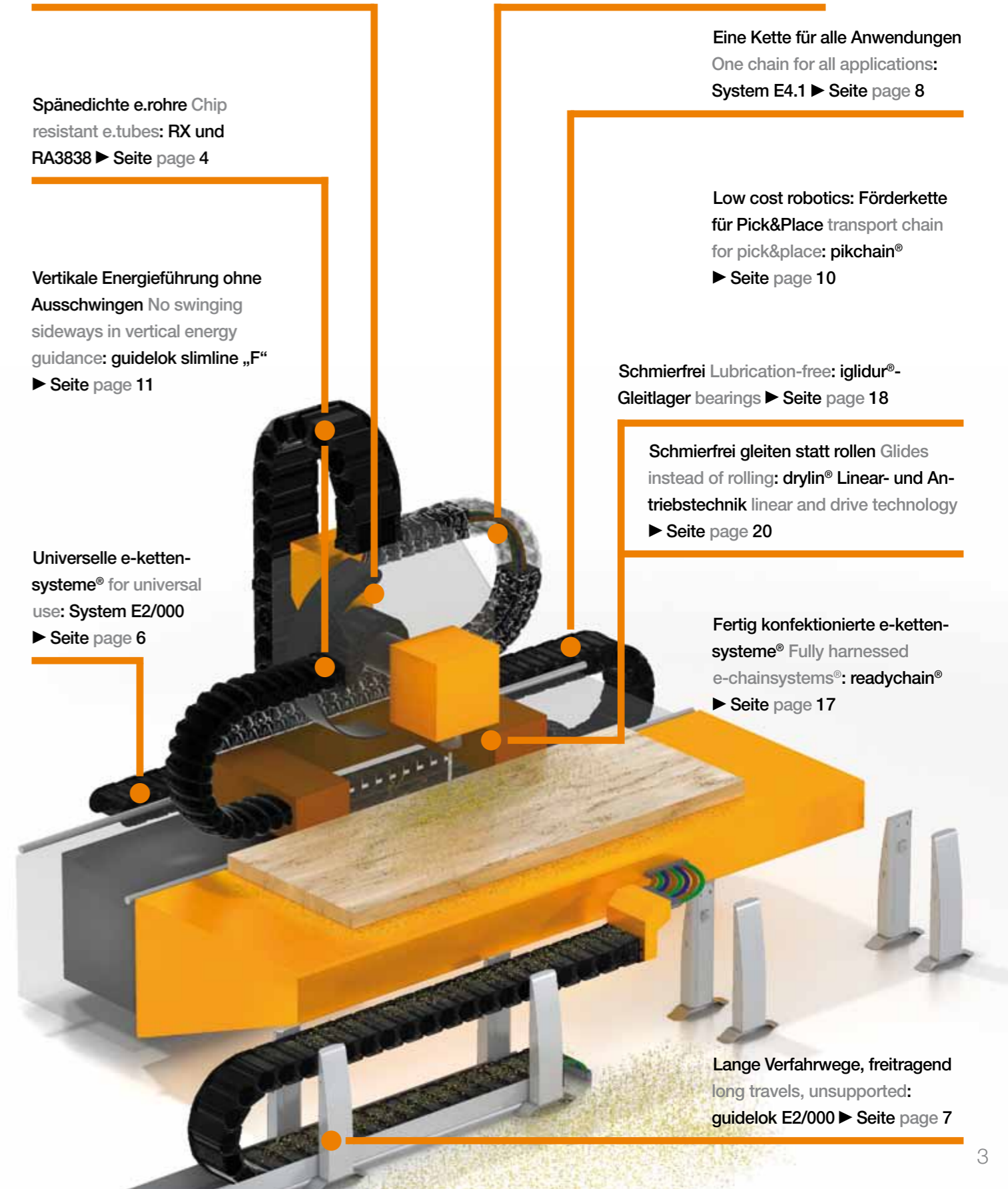

...spänedichte e-rohre...

Zu öffnendes, spänedichtes RX-Rohr. TÜV-getestet.
Openable, chip tight RX Tube. TÜV tested.

Absolut spänedichtes Design ohne Hinterschnitte und störende Kanten Full chip protection without undercuts, projecting edges and gaps



Abgerundete Kontur verhindert eine Ablagerung von Spänen Round contour prevents chip accumulation

Perfekte Anbindung mit Flanschanschlusselementen (optional mit Zugentlastung) Perfect fastening with flange mounting brackets (optional: with strain relief)

Großer Befüllungsraum mit max. 73 mm Innenhöhe Large interior cross section with 73 mm max. inner height

Verdeckte Bolzen/Bohrungsverbindung und Anschläge Covered pin/bore connection and stop dogs

Problemlöser im Spänebereich

Späne und Schmutz können die Lebensdauer von Leitungen und Schläuchen erheblich beeinträchtigen. igus® hatte sich 2009 dem Problem gestellt und ein extrem dichtes, aber dennoch im Außenradius zu öffnendes, in der Form einzigartiges Kunststoff-Energierohr vorgestellt, das nun in 4 verschiedenen Größen verfügbar ist.

- Glatte, gewölbte Außenkontur – Späne bleiben nicht liegen
- Angespritzte „Dichtlippen“ rundherum
- Innenaufteilung und Ablegerinne lieferbar
- Optional in igumid HT (Hochtemperatur bis zu 850°C) lieferbar

Problem solver in the chip area

Chips and dirt can affect the service life of cables and hoses significantly. In 2009 igus® had addressed the problem and introduced an extremely dense, yet snap-open in the outer radius, in the form of a unique plastic e.tube, which now is available in 4 different sizes.

- Smooth, curved outer contour – chips do not stick
- Injection-molded “sealing lip” all around
- No holes, cracks or undercuts
- Interior separation and guide trough available
- Optionally available in igumid HT (high temperature up to 850°C)

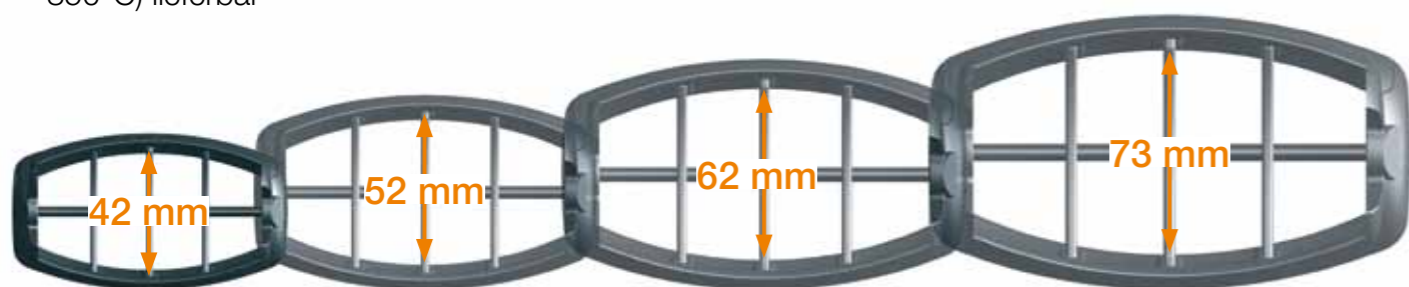

e-rohre: Schutz vor Spänen und Schmutz
e-tubes: Protection against chips and dirt



e-rohre RA3838: Deckel einfach aufstecken

Deckel mit einer speziellen Dichtung werden auf eine e-kette® aufgesteckt. Dadurch bleibt der riesige Baukasten an Elementen verfügbar - absolut spänedicht!

- Deckel im Innen- und Außenradius zu entnehmen
- Bewährter Hintergriff für hohe Torsionsstabilität
- Dicht schließende Verbindung der Deckel zueinander durch stufenförmiges „Labyrinth“-Dichtungs-Prinzip

e-tubes RA3838: Snap-on lids

Lids with special seals are clipped on to an e-chain®. All existing elements are still useable - absolutely chip-tight!

- Lids snap open on inner and outer radius
- Proven overlapping side links for high torsion stability
- Tight interlocking of lids due to the stepped “labyrinth” seal



E2 e-rohr R100: Kostengünstiges, voll geschlossenes e-rohr E2 e-tube R100: Cost-effective, fully closed e-tube

E2 e-rohr R: Einzel entnehmbare Deckel und kleinere Teilung für ruhigeren Lauf E2 e-tube R: Single lids and smaller pitch for even smoother running

E4-Serien: Geschlossene e-rohre E4 Series: Closed e-tubes

- Sehr guter Schutz gegen Späne
- Wahlweise innen oder außen zu öffnen - Deckel schwenkbar oder herausnehmbar

- Very good protection against chips
- Hinged, snap-open, removable lids along inner and outer radius

Versand in: 24-48 Std.
 Shipping after: 24-48 h

www.igus.de/de/rx | www.igus.de/de/E2r100 | www.igus.de/de/E2r
www.igus.eu/eu/rx | www.igus.eu/eu/E2r100 | www.igus.eu/eu/E2r

...universell einsetzbar...standard.

E2/000: universell einsetzbar, beidseitig aufklappbar
E2/000: universal use, to open on both sides

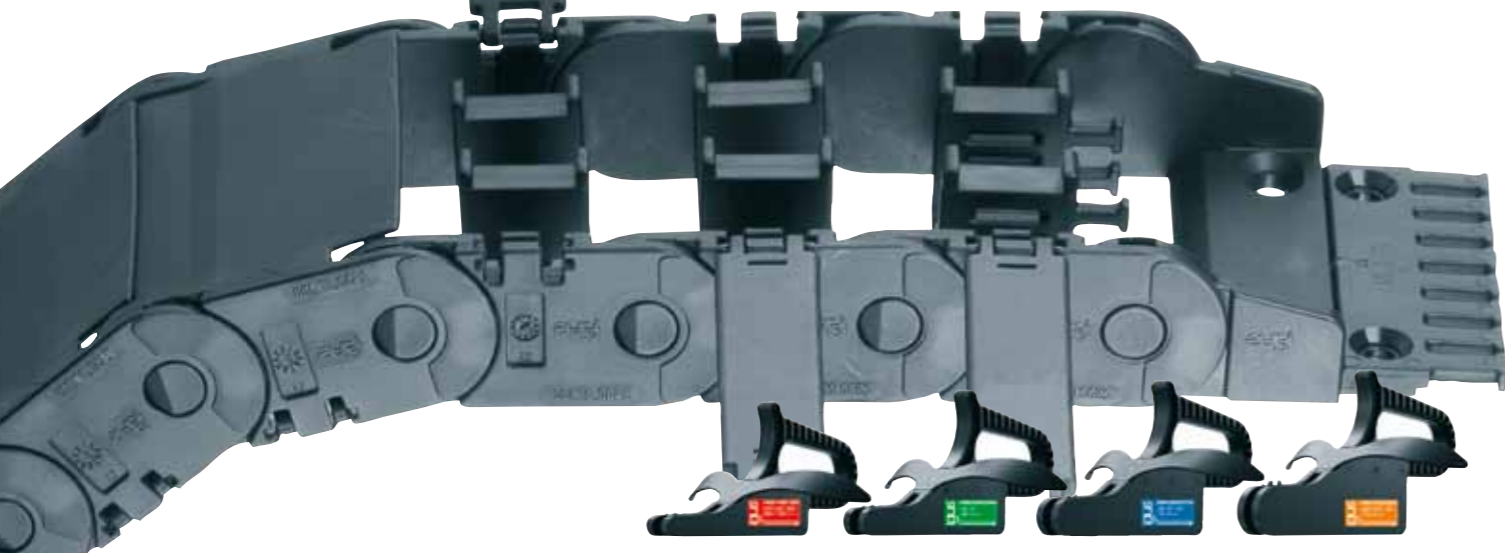

E2/000- der e-ketten®-Standard

Die E2/000 Serie ist die vierte Generation in dieser Größe. Alle Erfahrungen flossen in diese Serie ein:

- Aufklappbar im Innen- oder Außenradius
- Innenhöhen 21-45 mm als e-kette® oder e-rohr
- Für hohe Geschwindigkeiten und mittlere Lasten
- Leichte und vielseitige Montage
- Hohe Stabilität, leiser Lauf
- Vielfältige Befestigungsmöglichkeiten
- Schnell öffnen mit Montagewerkzeugen

E2/000- the e-chain® Standard

The Series E2/000 is the fourth generation igus® in this size. All our experience went into this series:

- Openable in inner- and outer radii
- Available in 21 - 45 mm inner height
- For high speeds and medium weights
- Easy and versatile installation
- High stability, low-noise operation
- Varied mounting options
- Quick opening with assembly tools



E2/000 Bügelkette: Enorme Vergrößerung des Innenraums zur schonenden Führung von Schläuchen

Für die Serien 2400, 2600 und 3400 ist nun ein Programm mit aufklappbaren Bügeln verfügbar.

- Geeignet für Schläuche mit einem Außendurchmesser von max. 80 mm
- Kabelschonendes Design von Bügel und Innenaufteilung
- Hohe Haltekraft des Bügels

E2/000 extender crossbar e-chain®: Enormous increase of the interior for the smooth guiding of oversized hoses

For the series 2400, 2600 and 3400 is a product range with snap-open extender crossbars now available.

- Suitable for hoses with an outer diameter of max. 80 mm
- Cable-friendly design of clamp and interior separation
- High retention force of the crossbar

Weitere e-ketten®-Lösungen
More e-chain® solutions for you

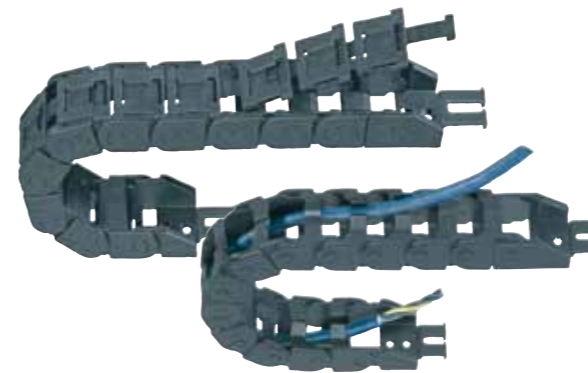

 www.igus.de/de/easychain
www.igus.eu/eu/easychain

 www.igus.de/de/zipper
www.igus.eu/eu/zipper

easychain® und zipper e-ketten®

- Schnell zu öffnen und zu schließen, aber auch für hohe Geschwindigkeiten
- Kostengünstige e-ketten®-Serien in kleinen Abmessungen ab 5 mm Innenhöhe
- Für kleine Bauräume oder einfache Einsatzzwecke

easychain® and zipper e-chains®

- Quick opening and closing and for high speeds
- Cost effective e-chain® series in small sizes up to 5 mm inner height
- For small spaces or easy purpose

guidelok E2/000: Lange Verfahrswege, freitragend

guidelok E2/000: long travels, unsupported



Jetzt auch für kleinere Dimensionen

guidelok-Obertrumführung für die e-ketten® des Systems E2/000 erweitert das Spektrum für Anwendungen mit deutlich reduziertem Bauraum.

- Reduzierung von Zug- und Schubkraft (kleinere e-ketten®) freitragend und rollend statt gleitend = hohe Energieeffizienz
- Modulares System mit wenigen Teilen, auch ohne seitliche Rinne möglich

Now also for smaller dimensions

guidelok for E2/000 e-chainsystem® extended the range for applications with significantly reduces installation space.

- Reduced push-pull forces unsupported with rollers instead of gliding = higher energy-efficiency
- Modular system with few parts, possible without lateral guidance

 www.igus.de/eks-news
www.igus.eu/ecs-news

 www.igus.de/eks-news
www.igus.eu/ecs-news

 **Versand in: 24-48 Std.**
Shipping after: 24-48 h

 www.igus.de/de/e2000
www.igus.eu/eu/e2000

...universell einsetzbar...standard.

System E4.1: Eine e-kette® für Alles system E4.1: One e-chain® for all



E4.1 - Lange Verfahrswege, große freitragende Längen, einfache Montage, leiser Lauf

Das E4.1-System vereint sämtliche Vorteile ihrer drei Vorgänger und ist die beste igus® e-kette® im Programm.

- 4-teilige, zu öffnende e-ketten®-Serie
- Große freitragende Längen und andere Einbauarten
- Robust und leise
- Innenhöhen 21-112 mm als e-kette® oder e-rohr

E4.1 - long travels, large unsupported lengths, simple installation and quiet operation

E4.1 combines all design features of the systems E4/00 and E4/4 and is the best igus® e-chain®, which is available with standard range.

- 4-piece, openable e-chain® for long travels
- Large unsupported lengths possible
- Solid and quiet, for high speeds and fill weights
- Inner heights 21 - 112 mm, also available as e-tube



E4.1 light: Allround e-kette® für hohe Dynamik

Die neuen E4.1 light e-ketten® sind die perfekten Problemlöser, wenn einfache Handhabung und hohe Dynamik mit hoher Stabilität kombiniert werden müssen.

- Öffnungsstege beidseitig aufschwenkbar
- Im Innen- und Außenradius zu öffnen
- Innenhöhe 48 mm

E4.1 light: Allround e-chain® for high dynamics

The new E4.1 e-chains® are perfect for solving problems, when easy handling and high dynamics must be combined with high stability.

- Crossbars are swivelable on both sides
- Openable in inner- and outer radius
- Inner height 48 mm

Baukasten und Zubehör Construction kit and accessories

Innenaufteilungsbaukasten Interior separations



- Standard Trennsteg, breiter Fuß
- Trennsteg für Schnellöffnungssteg
- Trennsteg, schmal
- Trennsteg, asymmetrisch
- Rasttrennsteg für den Rastöffnungssteg
- Einsteckboden, rastbar
- Standard separator, wide foot
- Separator for QuickLock crossbar
- Separator, narrow foot
- Asymmetrical separator
- Notch separator
- Full-width shelf, lockable

Anschlüsselemente Mounting brackets



- Rundumbefestigungsmöglichkeit
- Anschlüsselemente mit Zugentlastungen
- Anschlüsselemente mit C-Profil
- Anschlüsselemente KMA, pendelnd
- Anschlüsselemente KMA, starr
- Anschlüsselemente aus Stahl
- KMA with attachment capability on all sides
- Mounting brackets with strain relief
- Mounting brackets with C-profile
- KMA pivoting
- KMA, locking
- Mounting bracket made of steel

igus®-Rinnenbaukasten igus® guide trough kit



- Super-Alu-Rinne – Basic
- Super-Alu-Rinne – Heavy-Duty
- Festpunktmodul, Super-Alu-Rinne
- Stahlrinnen
- Festpunktmodul, Stahlrinne
- Ablegerinne
- Aluminum "Super Trough" – Basic
- Aluminum "Super Trough" – Heavy-Duty
- Fixed end module, aluminum "Super Trough"
- Steel guide troughs
- Fixed end module, steel guide trough
- For support of the lower run - Support Tray tool kit

Montagewerkzeug assembly tool





- Einfaches Öffnen und Schließen auch von Kettengliedern an schwer zugänglichen Stellen
- Hohe Zeitersparnis in der Montage
- Especially in difficult to access areas assembly is simplified
- Big savings in assembly time

...intelligent fördern...fast forward

Low cost robotics: Förderkette für Pick & Place
Low cost robotics: transport chain for pick & place



 auf Anfrage
on request

 www.igus.de/pikchain
www.igus.eu/pikchain

 www.igus.de/pikchain_film
www.igus.eu/pikchain_movie

pikchain®: Neuartiges Maschinenelement für Maschinen- und Anlagenbauer in der Automatisierung

- Intelligente Förderkette mit integrierter Energie- und Datenversorgung
- Jedes Förderkettenglied einzeln ansteuerbar
- Ausrüstbar mit Greifern, Saugern, Werkzeugen, Sensoren, Kameras, etc.
- Pick & Place-Zeiten drastisch reduzieren

Technische Daten:

Verfahrweg: bis 30 m

Kontinuierliche Geschwindigkeit: 2-3 m/s

Einbauart: waagrecht, senkrecht und seitlich 90°

Max. Belastung pro Förderkettenglied: ca. 5,0 kg

pikchain®: New machine element for machine builders and automation specialists in the automation field

- Intelligent conveyor chain with integrated power & data supply
- Give each conveyor link a separate function
- Equip it with grippers, suction cups, tools, sensors, cameras, and, and, and...
- Reduce pick & place times drastically

Technical Data:

Travel: up to 30 m

Continuous speed: 2-3 m/s

Installation: horizontal, vertical and side mounted 90°

Max. load per conveyor chain link: approx. 5.0 kg

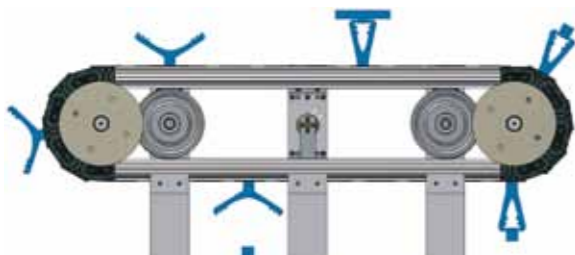

Beispiel: Greifen und Ablegen eines Werkstücks mit pikchain®
Example: Pick and place of a work piece with pikchain®

Vertikale Energieführung ohne Ausschwingen
No swinging sideways in vertical energy guidance

guidelok slimline „F“: Sichere vertikale Führung von e-ketten® für sehr schnelle Regalbediengeräte

Bei hochdynamischen Regalbediengeräten sind hohe Geschwindigkeiten von 6 m/s für die Gassenfahrt keine Seltenheit mehr. Mit dem weiter entwickelten igus® guidelok slimline „F“ werden selbst bei sehr hohen Geschwindigkeiten die e-ketten® sicher geführt.

- Bis zu 7 m/s und 10 m/s²
- Bis zu 80 % Rinne sparen
- Deutlich Kosten und Gewicht einsparen
- Für hängende Anwendungen bis 50m Höhe
- Kein Schlagen der Kette, hohe Funktionssicherheit durch Verriegelungshebel und Leitschienen
- Schnellere und sehr einfache Montage
- Deutliche Geräuschminimierung
- Einfache Zugänglichkeit im Servicefall
- Energie + Daten + Medien in einem System werden unterbrechungsfrei und sicher übertragen

guidelok slimline “F”: Safe vertical guidance for e-chains® in high-speed storage systems

In highly dynamic storage and retrieval units, horizontal speeds exceeding in 7 m/s are not uncommon. The advanced igus® guidelok slimline “F” guides e-chains® even at the fastest speeds.

- Up to 7 m/s and 10 m/s²
- Up to 80% less trough required
- Saves cost and weight
- For hanging systems up to 50 m
- No swinging of the chain, high reliability through locking mechanism and guide rails
- Faster and easier installation
- Reduced noise
- Easy access for servicing
- Energy and data and all kinds of media are safely guided without interruptin in one single system

 **Versand in: 2 Wochen**
Shipping after: 2 weeks

 www.igus.de/eks-news
www.igus.eu/ecs-news

 www.igus.de/gsl-f_Film
www.igus.eu/gsl-f_Movie

...3d.kreis.spiral.3000°...

igus®-Lösungen für Kreis- und Spiralbewegungen
igus® solutions for circular and spiral movements



www.triflex-r.de
www.triflex-r.eu



www.igus.de/triflexR_Film
www.igus.eu/triflexR_Movie

triflex® R – 3D- e-kette®

- Hochflexibel und tordierbar bis 360°/Meter
- Einfach zu trennen und zu verlängern, da keine Stahlseile oder Federelemente
- Sichere Verbindung der Kettenglieder durch „Kugel/Kugelpfanne“ Prinzip
- Zahlreiches Zubehör machen diese e-ketten®- Serie zum Standard für Roboteranwendungen

triflex® R – 3D- e-chain®

- High flexible and torsionable up to 360 °/m
- Easy to disassemble and assemble, no steel cables and spring elements
- Safe connection of the links due to the “trailerprinciple”
- Many accessories available



twisterchain®: Montagezeit und Kosten sparen – Kreisbewegungen jetzt besser führen

- Die twisterchain®-Serie realisiert Kreis- und Spiralbewegungen bis 540°
- Modulares, robustes Design – variable Breiten
- Kabelfreundlicher Innenraum
- Einsetzbar bei Rotationsgeschwindigkeiten bis zu 4 m/s

twisterchain®: Save assembly time and costs – better guidance for circular motion

- Angles of rotation up to 540° have been realized with twisterchain®-Series
- Modular structure - variable widths
- Cable-friendly inner contour
- For rotation speeds up to 4 m/s



www.igus.de/twisterchain
www.igus.eu/twisterchain



www.igus.de/kreislast
www.igus.eu/circularload

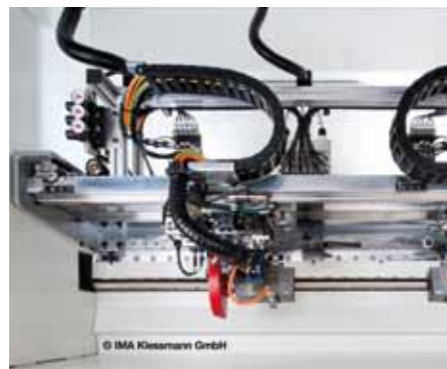

Versand in: 24 – 48 Std.
Shipping after: 24 – 48h

igus®-Lösungen für Kreis- und Spiralbewegungen
igus® solutions for circular and spiral movements

twisterband: Drehbewegungen auf kleinstem Raum

Jetzt mit 2 neuen Größen und einer neuen Innenhöhe 10 mal um die eigene Achse drehen.

- Drehbewegungen bis ±3500° und mehr
- Auch auf engstem Raum realisierbar
- Drehgeschwindigkeiten bis 360°/s
- Kompakt, modular und leicht
- In Kombination mit igus® chainflex®-Leitungen für kleinste Radien der Problemlöser für Drehbewegungen in stark beschränkten Einbauräumen

twisterband: Rotary movements in minimum space

Now turn on its own axis with 2 new sizes and a new interior height of 10mm.

- Rotary movements up to ±3500° and more
- Realisable even in the smallest space
- Rotary speeds up to 360°/s
- Compact, modular and lightweight
- In combination with igus® chainflex® cables for the smallest radii, the problem solver for rotary movements in very limited spaces



www.igus.de/twisterband
www.igus.eu/twisterband



www.igus.de/3000grad
www.igus.eu/3000turn



Komplettsystem complete system
TB20.44.12.x.01.0

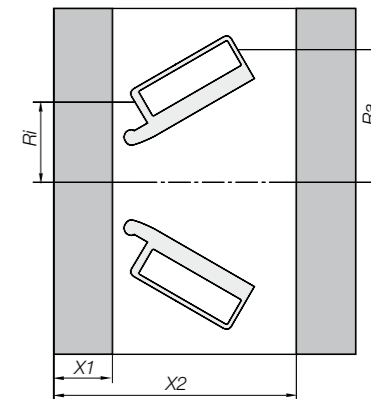
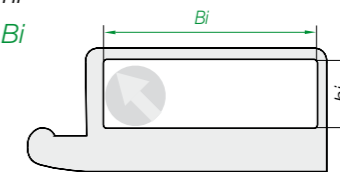

Abmessungen dimensions [mm]

Bestellnummer Part number	Innen-Ø inner Ø X1	Außen-Ø outer Ø X2	Innenhöhe inner height hi	Innenbreite inner width Bi	Biegeradius bending radii R	
					min.	max.
TB12.23.9.x.01.0	50	120	9	23	24	35
TB20.44.12.x.01.0	50	200	12	44	34	57
TB20.44.18.x.01.0	50	200	18	44	34	57
TB30.75.22.x.01.0	100	300	22	75	44	77

weitere Größen möglich other sizes possible



...leitungen ab lager... getestet...

Mehr als 950 Leitungstypen ab Lager
More than 950 types of cables available from stock

Steuerleitungen Control cables	Mess-System-Leitungen Measuring system cables
CF130.UL PVC	CF211 PVC
CF140.UL PVC	CF113.D PUR
CF5 PVC	CF111.D TPE
CF6 PVC	CF11.D TPE
CF170.D PUR	
CF180 PUR	Servoleitungen Servo cables
CF77.UL.D PUR	CF210.UL PVC
CF78.UL PUR	CF21.UL PVC
CF2 PUR	CF270.UL.D PUR
CF9 TPE	CF27.D PUR
CF10 TPE	Motorleitungen Power cables
CF9.UL TPE	CF30 PVC
CF10.UL TPE	CF31 PVC
CF98 TPE	CF34.UL.D TPE
CF99 TPE	CF35.UL TPE
Datenleitung – lagenverseilt Data cable – braiding in layers	CF37.D TPE
CF240 PVC	CF38 TPE
Neu* CF240.PUR PUR	CF300.UL.D TPE
Datenleitung – Paarschirm Data cable – Twisted pair	CFPE TPE
CF211 PVC	CF310.UL TPE
CF113 PUR	CF330.D TPE
CF11 TPE	CF340 TPE
Datenleitung – Paarschirm Data cable – Twisted pair	CF FLAT TPE
CF112 PUR	CF BRAID TPE
CF12 TPE	CF BRAID.C TPE
Datenleitung – Thermo Data cable – Thermo	CF CRANE igupren
Neu* CFTHERMO PUR	Pneumatikschläuche Pneumatic hose
Datenleitung – Koax Data cable – Koax	CFAIR PU
CF Koax 1 TPE	CF Clean AIR PE
Busleitungen Bus cables	Tordierbare Leitungen Twistable cables
CFBUS.PVC PVC	CF ROBOT9 PUR
CFBUS.PUR PUR	CF77.UL.D PUR
CFBUS TPE	CF ROBOT8 PUR
CF11.LC TPE	CF ROBOT4 PUR
CF11.LC.D TPE	CF ROBOT5 TPE
CF14.CAT5 TPE	CF ROBOT6 PUR
Lichtwellenleitungen Fibre optic cable	CF ROBOT7 PUR
CFLK PUR	CF ROBOT TPE
CFLG.2H PUR	
CFLG.LB TPE	
CFLG.G TPE	



Über 950 chainflex®-Leitungen speziell für den Einsatz in e-kettensystemen® entwickelt

- Hoch abriebfeste TPE, PUR und ölfeste PVC-Mantelwerkstoffe
- Halogenfreie und/oder flammwidrige Werkstoffe
- Verschiedene Zulassungen: UL, CSA, CE, DESINA, CEI
- Kleinste Radien ab 4 x d

More than 950 chainflex® cables developed especially for the use in e-chainsystems®

- Wear resistant TPE, PUR and oil-resistant PVC outer jackets
- Halogen-free and/or flame-retardant materials
- Different certificates: UL, CSA, CE, DESINA, CEI
- Smallest radii from 4 x d

Zulassungen und Normen für chainflex®-Leitungen
Certificates and approvals for chainflex® cables



ab Lager
from stock

www.chainflex.de
www.chainflex.eu

Ausgewählte chainflex®-Leitungen für die Holzbearbeitung
Selected chainflex® cables for wood-working industry

CF211 chainflex® PVC-Datenleitung PVC data cables



PVC-Datenleitungen jetzt mit 25% kleinerem Biegeradius: 7,5 x d. Für hohe Beanspruchung, PVC-Außenmantel, geschirmt, paarverseilt, ölbeständig und flammwidrig
PVC data cables now with 25% smaller bending radius: 7,5 x d. For high load requirements, PVC outer jacket, shielded, twisted-pair cores, oil-resistant and flame-retardant

CF130.UL & CF140.UL chainflex® PVC-Steuerleitungen PVC control cables



PVC-Steuerleitungen für mittlere Beanspruchung, PVC-Außenmantel (CF140 geschirmt), flammwidrig
PVC control cables for medium load requirements, PVC outer jacket (CF140 shielded), flame-retardant

CF5 & CF6 chainflex® PVC-Steuerleitungen PVC control cables



PVC-Steuerleitungen für hohe Beanspruchung, PVC-Außenmantel (CF6 geschirmt), ölbeständig und flammwidrig (UL 600 V)
PVC control cables for high load requirements, PVC outer jacket (CF6 shielded), oil-resistant and flame-retardant (UL 600 V)

CF31 chainflex® PVC-Motorleitungen PVC power cables

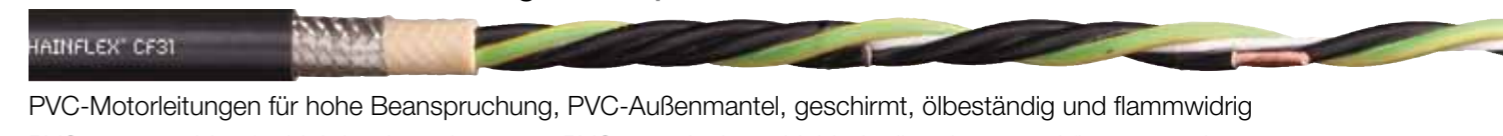

PVC-Motorleitungen für hohe Beanspruchung, PVC-Außenmantel, geschirmt, ölbeständig und flammwidrig
PVC power cables for high load requirements, PVC outer jacket, shielded, oil-resistant and flame-retardant

CF210.UL & CF21.UL chainflex® PVC-Servoleitungen PVC servo cables



PVC-Servoleitungen für mittlere (bzw. hohe; CF 21) Beanspruchung, PVC-Außenmantel, geschirmt, ölbeständig und flammwidrig
PVC servo cables for medium (and high; CF21) load requirements, PVC outer jacket, shielded, oil-resistant and flame-retardant

CF211 chainflex® PVC-Mess-Systemleitungen PVC measurement system cables

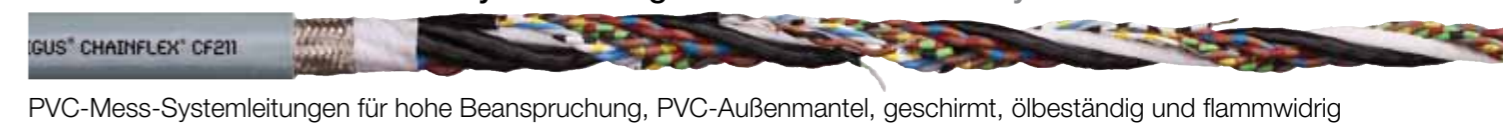

PVC-Mess-Systemleitungen für hohe Beanspruchung, PVC-Außenmantel, geschirmt, ölbeständig und flammwidrig
PVC measurement system cables for high load requirements, PVC outer jacket, shielded, oil-resistant and flame-retardant

CFBUS.PVC chainflex® PVC-Profibusleitungen PVC Profibus cables

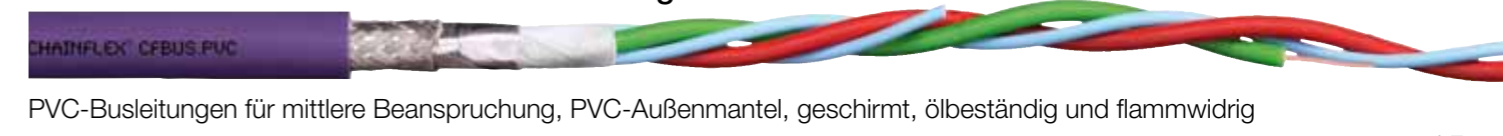

PVC-Busleitungen für mittlere Beanspruchung, PVC-Außenmantel, geschirmt, ölbeständig und flammwidrig
PVC bus cables for high load requirements, PVC outer jacket, shielded, oil-resistant and flame-retardant

...fix und fertig konfektioniert...

readycable® - Fertige Antriebstechnik readycable® - harnessed drive technology

readycable® - in 24-48h oder heute

igus® bietet über 1300 fertig konfektionierte Leitungen nach 16 verschiedenen Herstellerstandards. Professionell gefertigt, 100% geprüft.

- Servo-, Motor- und Signal-/Geberleitungen
- Keine Schnittkosten, keine Zuschläge für Kleinmengen und Verpackung
- Leitungslänge bis auf den Zentimeter genau nach Kundenwunsch
- Kleinste Biegeradien ab 7,5 x d
- Lagerkosten reduzieren und den Cashflow erhöhen

readycable® - in 24-48h or today

igus® offers more than 1300 harnessed cables for drive systems according to 16 different manufacturers. Professional manufactured, 100% tested.

- Servo, Power and Signal-/encoder cables
- No cutting costs, no minimum order quantity, no costs for packaging
- Cable length according to customer requirements
- Smallest bending radii from 7,5 x d
- Reduce stockcosts and increase cashflow



Konfektionierte Leitungen nach folgenden Herstellerstandards Harnessed cables after the specifications of following manufacturers: Allen Bradley, B&R, Baumüller, Beckhoff, Berger Lahr, Control Techniques, Danaher Motion, ELAU, Fagor, Fanuc, Heidenhain, Jetter, Lenze, LTi DRIVES, NUM, Omron, Rexroth, SEW, Siemens, Stöber... und viele weitere auf Anfrage ... and many more on request.



 **ab Lager**
from stock

 www.igus.de/readycable
www.igus.eu/readycable

 **Quickpin 2.0**
Stecker-Leitungs-Konfigurator Connector-Cable-Configurator

► www.igus.de/quickpin
► www.igus.eu/quickpin

readychain®: Konfektionierte e-kettensysteme® ab 3-10 Tage readychain®: Pre-harnessed e-chainsystems® in 3-10 days

readychain®:

Montageoptimierte e-kettensysteme®

700 Systeme pro Woche in 11 readychain®-Fabriken weltweit.

- Ab Stückzahl 1
- Entlastung Ihrer Kapazitäten
- Minimale Montagezeiten
- 100% geprüft
- Lagerkosten bei Leitungen, e-ketten® und Steckern auf Null senken
- Durchlaufzeiten auf die Hälfte reduzieren
- Flexibilität bei Auftragsschwankungen
- Anzahl der Lieferanten und Bestellungen um 75% reduzieren
- Maschinenstillstandszeiten minimieren
- Transportgestelle in Ihrem Farbdesign
- Montiert und läuft
- Systemgarantie – je nach Anwendung

readychain®:

Assembly-optimized e-chainsystems®

700 systems per week in 11 readychain® factories worldwide.

- From single piece
- Easing your capacities
- Minimized assembly time
- 100% tested
- Eliminate storage costs for cables, e-chains® and connectors
- Shorten turnaround times by half
- Flexible response to order fluctuations
- Reduce the number of subcontractors and related orders by 75%
- Minimize your machine downtimes
- Transport racks in your color and design
- Assembled and runs
- System guarantee – depending on application



100 readychain®-Spezialisten betreuen Ihr Projekt
100 readychain®-specialists care for your project



Montageoptimierte Anlieferung
Assembly-optimized delivery

 **Versand in: 3-10 Tagen**
Shipping after: 3-10 days

 www.readychain.de
www.readychain.eu

 www.igus.de/RC_Film
www.igus.eu/RC_Movie

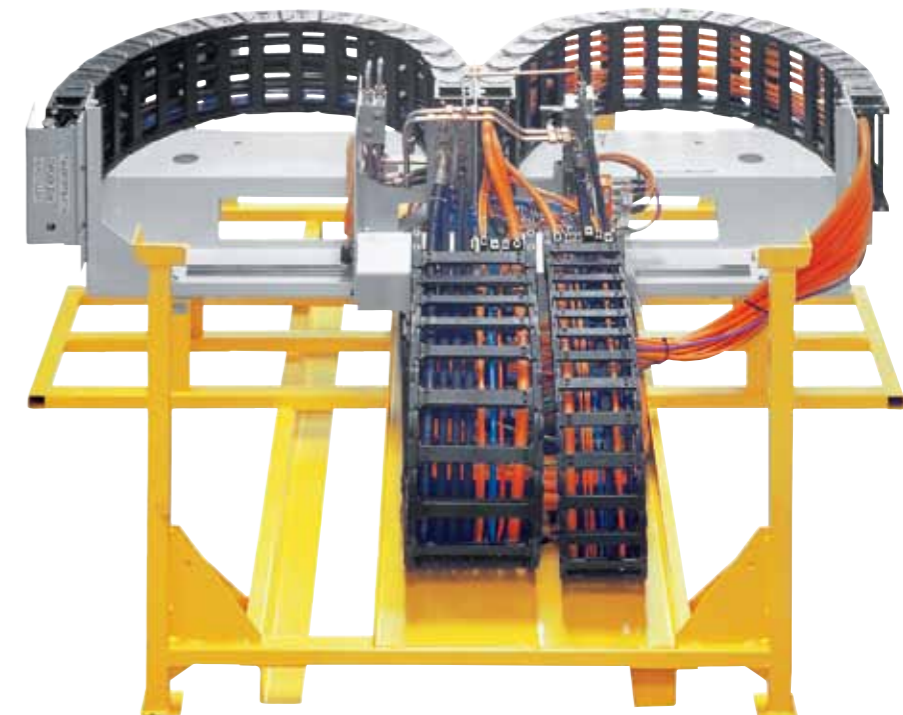

...einbaufertig.schmierfrei...

Wartungsfreie iglidur®-Gleitlager, iglidur® PRT-Rundtischlager, igubal®-Gelenklager und xiros®-Polymerkugellager

Maintenance-free iglidur® plain bearings, iglidur® PRT slewing ring bearings, igubal® spherical bearings and xiros® polymer ball bearings



igidur®: Wartungs- und schmiermittelfreie Gleitlager aus Hochleistungspolymeren – Lebensdauer berechenbar

- 40 verschiedene Werkstoffe
- Korrosionsbeständigkeit
- Unempfindlich gegen Schmutz
- Hohe Druckfestigkeiten
- Geringe Reibwerte
- Hohe Verschleißfestigkeit

igidur®: Maintenance- and lubrication-free Bearings, made from high-tec polymers – Lifetime predictable

- 40 different materials
- Corrosion-resistance
- High dirt resistance
- High vibration dampening
- Low coefficient of friction
- High wear-resistance

 **Versand in: 24 – 48 Std.**
Shipping after: 24 – 48h

 www.igidur.de
www.igidur.eu

 www.igus.de/igidur-schmierfrei
www.igus.eu/igidur-lubricationfree



igidur® PRT - Rundtischlager

igidur® PRT ist ein kostengünstiges, wartungsarmes Rundtischlager mit tribooptimierten iglidur®-Polymer-Gleitelementen.

- Einbaufertige Lösung
- Robust, korrosionsbeständig für hohe Belastungen
- Für den Einsatz in wechselnden Umgebungsmedien
- Wartungs- und schmiermittelfrei
- Für niedrige bis mittlere Gleitgeschwindigkeiten
- Neu jetzt auch mit verzahntem Außenring

igidur® PRT - Slewing Ring Bearing

igidur® PRT is an economical, maintenance-free slewing ring table with tribo-optimized iglidur® polymer sliding parts.

- Ready to install
- Robust, corrosion-resistant bearing for high loads
- For extreme torques
- For the use in changing environments
- Maintenance- and lubrication-free
- For low to medium gliding speeds
- New with toothed outer ring

 **Versand in: 24 – 48 Std.**
Shipping after: 24 – 48h

 www.igus.de/de/prt
www.igidur.eu/eu/prt

 www.igus.de/PRT_Film
www.igus.eu/PRT_Movie



igidur® Q – verschleißfest bei hohen Belastungen

Die preisgünstige Lösung für hohe Standzeiten bei hohen bis extremen Belastungen, das ist iglidur® Q. Gleitlager aus diesem Werkstoff eignen sich für alle Bewegungsarten, werden jedoch bevorzugt in Schwenkbewegungen eingesetzt.

- Sehr gute Abriebfestigkeit, besonders bei hohen Belastungen
- Geeignet für extreme pv-Werte
- Gute Reibwerte
- Unempfindlich gegen Schmutz

igidur® Q – Wear-resistant at high loads.

igidur® Q is the low priced solution for high duty cycles at high to extreme loads. Bearing made from this material can be used in all types of motion, but is best suited to oscillating applications.

- Excellent wear resistance, especially for extreme loads
- Recommended for extreme pv values
- Good coefficients of friction
- Insensitive to dirt





igubal®-Gelenklager

Das komplette Programm selbsteinstellender wartungsfreier Lager aus Gleitkunststoffen. Knapp 800 Typen ab Lager.

igubal® Spherical Bearings

A complete program of self-adjusting, maintenance-free bearings made from polymers. More than 800 types available from stock.

 **Versand in: 24 – 48 Std.**
Shipping after: 24 – 48h

 www.igubal.de und www.igus.de/xiros
www.igubal.eu und www.igus.eu/xiros



xiros®-Polymerkugellager

Rillenkugellager, Axial-, Multi- und Rundtischlager – schmierfrei bis +150 °C ab Lager!

xiros® Polymer Ball Bearings

Deep-Groove Ball Bearings, Axial, Multi-axis, Slewing Ring Bearings and Shields – lubrication-free up to +150 °C from stock!

...schmierfrei gleiten statt rollen...

drylin® Linear- und Antriebstechnik: Führungen mit Tribo-Polymeren
drylin® linear systems and drive technology: guidance with Tribopolymers

drylin® T-Schienenführungen rail guide systems



www.igus.de/de/drylinT
www.igus.eu/eu/drylinT

drylin® T sind die klassischen Linearführungen.

- 100% schmiermittelfrei
- Abmessungsgleich zu handelsüblichen Kugelführungen
- Einstellbares Lagerspiel
- Hohe statische Tragfähigkeit

drylin® T are the classical linear guides.

- 100 % lubrication-free
- Dimensions are identical to standard commercial ball guide systems
- Automatic clearance adjustment
- High static load capacity

drylin® N-Flachführungen low profile guide systems



www.igus.de/de/drylinN
www.igus.eu/eu/drylinN

drylin® N-Flachführungen bauen extrem niedrig.

- 100% schmiermittelfrei
- Leicht und geringe Bauhöhe zwischen 6 und 12 mm
- Zahlreiche Schlittenvarianten - auch mit Vorspannung
- Interessante Alternative zu Minaturkugelführungen

drylin® N flat guides have an extremely low built.

- 100 % lubrication-free
- Lightweight and small construction height: 6-12 mm
- Numerous carriage options – also with preload
- Interesting alternative to miniature ball guide systems

Neu: Endkappen für drylin® N: Schnell montierbare Stopper

- „Verlierschutz“ für die Schlitten
- Einfache Montage, Demontage möglich
- Kostengünstig
- Hohe Haltekraft

New: end caps for drylin® N: Easy fit stoppers

- “protection against lost” for the carriages
- Easy assembly, disassembly possible
- Cost-effective
- High holding force



www.igus.de/happyend
www.igus.eu/happyend



ab Lager
from stock

drylin® W-Profilführungen modular guide systems



www.igus.de/de/drylinW
www.igus.eu/eu/drylinW

drylin® W-Profilführungen bieten einen komplexen Baukasten.

- 14 unterschiedliche Profile, über 50 Schlittenvarianten
- Geringer Montageaufwand
- Vielseitig einsetzbar, platzsparend und kompakt

drylin® W modular guide systems offer a large and complex modular system.

- 14 different profiles and more than 50 carriage options
- Easy installation
- Versatile use, space saving and compact

drylin® R-Wellenführungen round shaft guide systems



www.igus.de/de/drylinR
www.igus.eu/eu/drylinR

drylin® R als Alternative zu Kugelbuchsen.

- 100% schmiermittelfrei
- Abmessungsgleich zu handelsüblichen Kugelbuchsen
- Wellen, Wellenböcke und Zubehör ab Lager lieferbar
- Austauschbare Gleitfolien

drylin® R as an alternative to ball linings.

- 100 % lubrication-free
- Same dimensions as standard ball bearings
- Shafts, supports and accessories available from stock
- Changeable liners

drylin®-Wellen shafts



www.igus.de/de/wellen
www.igus.eu/eu/shafts

Die beste Welle für Ihr Lineargleitlager.

- 8 verschiedene Wellenmaterialien
- Geringes Gewicht
- Rund oder unterstützt

The best shaft for your linear bearing.

- 8 different shaft materials
- Lightweight
- Round or supported



QuickLife

Lebensdauerberechnung Linearführungen
Service life calculation for linear units

► www.igus.de/drylin-experte
► www.igus.eu/drylin-expert



ab Lager
from stock

...schmierfrei gleiten statt rollen...

drylin® Linear- und Antriebstechnik: Führungen mit Tribo-Polymeren
 drylin® linear systems and drive technology: guidance with Tribopolymers

drylin® TR-Gewindetribe leadscrew drives



Umsetzung einer drehenden in eine translatorische Bewegung.

- 100% schmierfrei
- Trapez- oder Steilgewinde
- Optional spielfrei durch Anti-Backlash-Funktion

Convert a rotary motion into a translational motion.

- 100 % lubrication-free
- Trapezoidal or high helix thread
- Optionally clearance-free through anti-backlash feature

 www.igus.de/de/drylinTR
www.igus.eu/eu/drylinTR

drylin® E-Antriebstechnik drive technology



drylin® E wie elektrisch in 3-4 Tagen angeliefert.

- Komplettsysteme: Linearachse plus Motor, anschlussfertig
- Schmiermittelfrei, leicht und leise
- Auch online konfigurierbar

drylin® E – “E” as in electric in 3-4 days available

- Complete systems: Linear axis plus motor, ready to fit
- Lubrication-free, lightweight and silent
- Configuration online possible

 www.igus.de/de/drylinE
www.igus.eu/eu/drylinE

drylin® SHT-Linearachsen linear slide tables



Linearachsen können über Trapez-, Steilgewinde oder Zahnriemen angetrieben werden.

- 100% schmierfrei
- Für Formatverstellungen bis zum schnellen Kleinteile-Handling
- Zahlreiches Zubehör

Linear slide modules drives with trapezoidal thread, high helix thread or gear belts.

- 100 % lubrication-free
- For size-adjustments as far as fast small-part-handling
- Numerous accessories

 www.igus.de/de/drylinSHT
www.igus.eu/eu/drylinSHT

drylin® SHT-Linearachsen – Produktprogramm drylin® SHT linear units - product range



Trapezgewinde, Steilgewinde, Kreuztische, Zahnriemenachsen, Edelstahl-Lösungen, easytube und umfangreiches Zubehör trapezoidal or high helix thread, XY-tables, belt drives, stainless steel solutions, easytube and numerous accessories



Linearachse
Linear axis

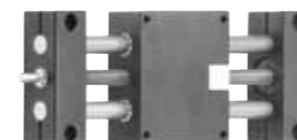

Flansch
Flange



Kupplung
Coupling



Motor. Fertig!
Motor. Ready!



 **QuickFind**
 Produktfinder für drylin®-
 Linearachsen Product finder
 for drylin® linear units

► www.igus.de/sht-produktfinder
 ► www.igus.eu/sht-produktfinder

 **3-4 Tage**
 3-4 days

...igus®.tests...

Qualität aus dem igus®-Labor
Quality from the igus® laboratory



Geräuschprüfung in eigener Schallkammer Noise level test inside an igus® acoustic cell



Torsionsprüfungen für chainflex®-Leitungen und triflex® R Torsion test-set for chainflex®-cables and Triflex® R



Zug-Schubkräfte Geschwindigkeit bis 10 m/s, Beschleunigungen bis 200 m/s² werden getestet Push Pull forces speed up to 10 m/s, acceleration up to 200 m/s² are tested

igus®-Versuchslabor

Anwendungen mit hohen Taktzahlen, Geschwindigkeiten und Beschleunigungen bei anspruchsvollen Umgebungsbedingungen erfordern besonders bei Energieketten und Leitungen sowie Polymer-Gleitlagern und Linear-systemen erprobte und funktionssichere Systeme. igus® testet ständig im eigenen Labor unter realen Bedingungen. Pro Jahr werden über 2.000 Versuche bei e-ketten® und Leitungen und über 5.000 Versuche bei Gleitlagern durchgeführt.

igus® test laboratory

Applications involving high cycle counts, speeds and accelerations or demanding environmental conditions require proven systems especially when it comes to e-chains®, cables, polymer slide bearings and linear systems. igus® regularly conducts tests at its own laboratory under realistic conditions. Every year, we conduct more than 2,000 tests on e-chains® and cables, and over 5,000 tests on plain bearings.



Video: www.igus.de/labor

...igus®.online...

26 Online-Werkzeuge, Branchenwebseiten und Onlineshop
26 Online tools, special websites and Online Shop

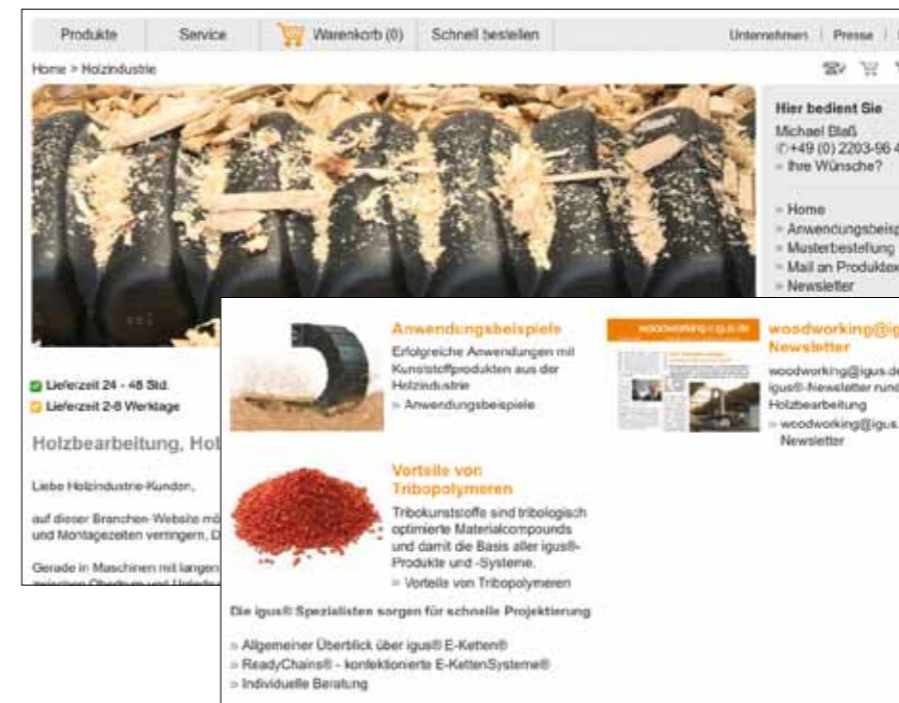

Branchenwebseite Holzindustrie
Informationen, Anwendungen, Videos und Produktdetails für Werkzeugmaschinen finden Sie unter www.igus.de/holz

Special website for wood machining
You can find information, applications, videos and product details for machine tools on www.igus.eu/woodworking

Eine Auswahl an wichtigen Online-Werkzeugen für die Holzindustrie

A selection of important Online-Tools for wood-working



QuickChain.100
Auslegen & Berechnen
Calculation & layout of e-chains®

► www.igus.de/eks-experte
► www.igus.eu/ecs-expert



QuickChain.13
Produktfinder bis 13 m
product finder up to 13 m

► www.igus.de/quickchain13
► www.igus.eu/quickchain13



QuickLife
e-ketten®-Lebensdauer
Service life e-chains®

► www.igus.de/eks-lebensdauer
► www.igus.eu/ecs-lifetime



QuickFind
Finden & Vergleichen
Product finder

► www.igus.de/eks-finder
► www.igus.eu/ecs-finder



QuickFill
e-ketten®-Befüllungs-experte
e-chain® filling expert

► www.igus.de/ia-konfigurator
► www.igus.eu/filling-configurator



QuickCad offline
Kreisförmige e-ketten®
e-chains® with circular motion

► www.igus.de/quickcad-download
► www.igus.eu/quickcad-download



QuickCable
Produktfinder Leitungen
Product finder cables

► www.igus.de/quickcable
► www.igus.eu/quickcable



QuickLife
Lebensdauerberechner
Service life calculation

► www.igus.de/cf-lebensdauer
► www.igus.eu/cf-lifetime



QuickPin 2.0
Stecker-Leitungs-Konfigurator
Connector-cable configurator

► www.igus.de/quickpin
► www.igus.eu/quickpin



QuickBearing
iglidur®-Produktfinder
iglidur® product finder

► www.igus.de/iglidur-produktfinder
► www.igus.eu/iglidur-productfinder



QuickLife
Lebensdauerberechnung
Linearführungen Service life calculation for linear units

► www.igus.de/drylin-experte
► www.igus.eu/drylin-expert



QuickFind
Produktfinder Antriebs-technik
product finder drive technology

► www.igus.de/sht-produktfinder
► www.igus.eu/sht-productfinder

igus®.liefererservice

Schnell und verlässlich: Der igus® Lieferservice
Quick and reliable: igus® delivery service

Über 97 Prozent Verfügbarkeit aller Katalogartikel – keine Lagerhaltung bei Ihnen und dennoch alle Teile schnell verfügbar

Kein Mindestbestellwert, keine Zuschläge. Über 80.000 Produkte ab Lager! Bestellen Sie ab Losgröße 1 ohne Zuschläge. Rechnungen und Bestätigungen wahlweise per Brief, Fax oder E-Mail. 1.900 Mitarbeiter in Deutschland und bei 28 internationalen Töchtern und Büros sowie Stützpunkte in weiteren 35 Ländern garantieren eine schnelle Lieferung weltweit. ● Lieferung und Beratung täglich von 7–20 Uhr und samstags von 8–12 Uhr ● Auftragsverfolgung im Internet bis zum Versand-Tracking möglich ● Unkomplizierte Rücknahme ● Notfallservice „Rund um die Uhr“

No warehousing at your site and yet all parts quickly available

No minimum order value, no surcharges. More than 80,000 products from stock. Order from 1 piece without surcharges for small quantities. Invoices and acknowledgements available by post, fax or e-mail. 1,900 employees in Germany and 28 international subsidiaries and offices, plus bases in another 33 countries to guarantee a rapid delivery worldwide. ● Delivery and consultation daily from 7am till 8pm and Saturdays from 8am till 8pm ● Order tracking online possible ● No fuss return ● Round-the-clock emergency service

Unsere aktuellen Lieferzeiten Our current delivery times

24-48 Std. h

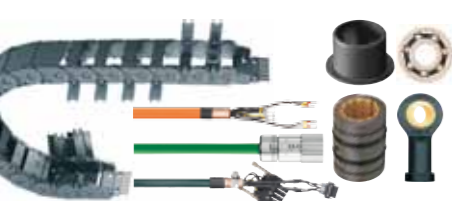

Alle Katalogartikel außer Konfektionierung: 24 - 48 h

Wenn vorrätig. Neuproduktion 2-3 Tage. Lieferzeit „heute“ - auf Anfrage (Bei einer Verfügbarkeit von zur Zeit 97% aller Produkte!)

All catalog items except for harnessing: 24 - 48 h

if available. New production in 2-3 days. Delivery time “today” on request (with a present availability of 97% of all products!)

3-5 Tage days

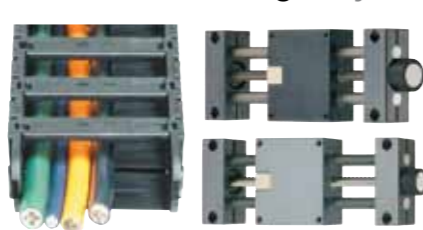

Konfektionierungen und Linearachsen: 3-5 Tage

für konfektionierte Leitungen (readycable®), einfache Kettensysteme (readychain® Basic) und Linearachsenprodukte (drylin® SHT, SLW, ZLW etc.)

Harnessing orders and linear axes: 3-5 days

for assembled cables (readycable®), simple chain systems (readychain® Basic) and linear axis products (drylin® SHT, SLW, ZLW etc.).

10 Werkstage work days



Aufwendige Konfektionierungen: 10 Arbeitstage

für aufwendige Konfektionierungen (readychain® Standard und Premium)

Elaborate harnessing orders: 10 working days

10 working days* for elaborate harnessing orders (readychain® standard and premium)

...igus...

plastics for longer life®: Alle igus®-Produkte auf einem Blick
plastics for longer life®: All igus® products at a glance



e-ketten® und Zubehör

e-kettensysteme® – die Nabelschnur moderner Maschinen. Massgeschneidert.

e-chains® and accessories

e-chainsystems® – cable carriers and energy chains for modern machines. Pre-assembled.

www.e-ketten.de
www.igus.eu/echains



chainflex®-Leitungen

Spezielle Leitungen für e-ketten® – getestet, getestet, getestet. Über 950 Typen ab Lager.

chainflex® cables

Special flexible cables for e-chains® – tested millions of cycles. More than 950 types available from stock.

www.chainflex.de
www.chainflex.eu



iglidur® Gleit- und Rundtischlager

Standzeiten erhöhen, Kosten senken und Schmierung abschaffen. 7.000 Typen.

iglidur® Plain and Slewing Ring Bearings

Longer service life, reduce costs and no lubrication. 7,000 types.

www.iglidur.de | www.igus.de/de/prt
www.iglidur.eu | www.igus.eu/eu/prt



igubal®-Gelenklager

Das komplette Programm selbsteinstellender wartungsfreier Lager aus Gleitkunststoffen. Knapp 800 Typen ab Lager.

igubal® Spherical Bearings

A complete program of self-adjusting, maintenance-free bearings made from polymers. More than 800 types available from stock.

www.igubal.de
www.igubal.eu



xiros®-Polymerkugellager

Rillenkugellager, Axial-, Multi- und Rundtischlager – schmierfrei bis +150 °C ab Lager!

xiros® Polymer Ball Bearings

Deep-Groove Ball Bearings, Axial, Multi-axis, Slewing Ring Bearings and Shields – lubrication-free up to +150 °C from stock!

www.igus.de/xiros
www.igus.eu/xiros



drylin®-Linear- und Antriebstechnik

Schmierfrei, leise, leicht, modular, langlebig, günstig. Individuell zugeschnitten ab Lager. Über 1.800 Typen.

drylin® linear slide and drive systems

Lubrication-free, light, quiet, modular, durable, economical. Tailor-made from stock. More than 1,800 types.

www.drylin.de
www.drylin.eu



pikchain® Förderkette

Die intelligente Förderkette für Pick & Place-Lösungen.

pikchain® conveyor chain

The intelligent conveyor chain for Pick & Place solutions.

www.igus.de/pikchain
www.igus.eu/pikchain



roboLink®

Mehrachsgelenk für Roboter

Integration unterschiedlicher Bewegungsmechanismen in einem Bauteil.

Joint modules for robots

Integration of different movement mechanisms in one single part

www.igus.de/roboLink
www.igus.eu/roboLink

...referenzen...anwendungen...

Beispiele für erfolgreich realisierte Anwendungen mit igus®-Produkten – weitere online: www.igus.de/holz-anwendungen
 Examples for successful applications with igus® products – more online: www.igus.eu/woodworking-applications

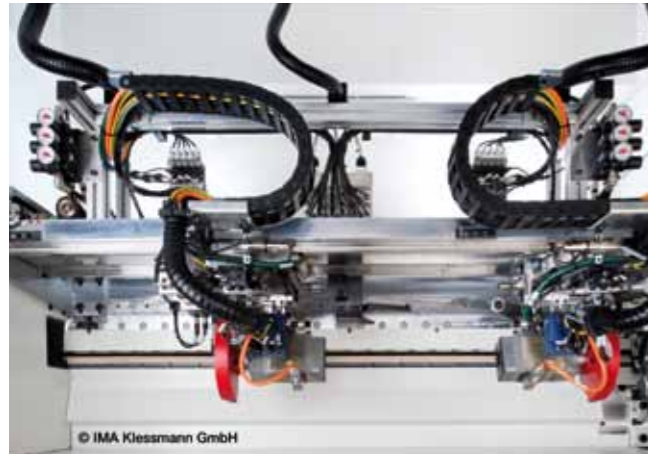

triflex® R in einem Kapp-Aggregat
 triflex® R in a machine for wood working industry



igus® Produkte haben keine Probleme mit Holzsplittern, Schmutz und Staub
 No problems for igus® products: splinter of wood, dust and dirt



drylin®-Lineargleitführung in Kantenbearbeitungsmaschine
 drylin® linear guide in an edge processing machine



drylin® Trapezgewindemuttern und -spindeln in einer Holzpackanlage
 drylin® trapezoidal thread nuts and leadscrews in wood-packaging equipment



igus® readychain® für Holz-Bearbeitungsportal
 igus® readychain® for wood working portal



Mehrere e-ketten® in anspruchsvollen Holzbearbeitungszentren
 Several e-chains® in sophisticated wood working machines



igliidur®-Gleitlager in Furnierzusammensetzungsmaschine
 iglidur® bearing in a veneer assembling machine



igubal®-Stehlager in einer Plattenhubvorrichtung einer Holzbearbeitungsmaschine
 igubal® pillow block bearings in a lifting gear for a wood working machine



e-rohr der Serie E4 in einem CNC-Holzbohrzentrum
 e-tube series E4 in a wood bore centre



Vorkonfektionierte readychain®-Systeme mit E4 e-rohren für Holzbearbeitungsmaschine
 Pre-harnessed readychain® systems with E4 e.tubes for sawmill



Verschiedene drylin® Produkte in der Sägeblattführung eines mobilen Sägewerks
 Several drylin® products are used to guide the saw blade in a mobile saw mill



igus® weltweit

igus®-Büros

igus®-Niederlassungen

1 Deutschland
igus® GmbH
 Spicher Str. 1a
 51147 Cologne (Porz-Lind)
 P.O.Box 90 61 23
 51127 Cologne
 Tel. +49-22 03-96 49-0
 Fax +49-22 03-96 49-222
 info@igus.de, www.igus.de

2 Australien
Treotham Automation Pty. Ltd.
 Unit 36, 9 Powells Road,
 Brookvale NSW 2100
 Tel. +61-2-99 07 17 88
 Fax +61-2-99 07 17 78
 info@treotham.com.au

3 Österreich
igus® Polymer Innovationen GmbH
 Ort 55
 4843 Ampflwang
 Tel. +43-76 75-4005-0
 Fax +43-76 75-3203
 igus-austria@igus.at

4 Argentinien
Borimport S.R.L.
 Guevara 275 (C1427BRE) –
 Capital Federal
 Buenos Aires - Argentina
 Tel. +54-11-4556-1000
 Fax +54-11-4556-1000
 Mobil (011) 15-5261-7545
 igus@borimport.com

5 Weißrussland
STS Stromtehservis
 16-554, Ul. Sharangovicha
 Minsk, 220018
 Tel. +375 17 313 4513
 Fax +375 17 313 4514
 common@strom-ts.com

5 Weißrussland
COOO Hennlich
 Charkovskaya Str. 90-8
 Minsk, 220015
 Tel. +375 17 207-1828
 Fax +375 17 207-3921
 info@hennlich.by

6 Belgien/Luxemburg
igus® B.V.B.A.
 Kolonel Begaultlaan 75
 3012 Wilssele
 Tel. +32-16-31 44 31
 Fax +32-16-31 44 39
 info@igus.be

7 Brasilien
igus® do Brasil Ltda.
 Av. Eng. Alberto de
 Zagottis 655
 Santo Amaro
 04675-085 São Paulo - SP
 Tel. +55-11-3531 44 87
 Fax +55-11-3531 44 88
 vendas@igus.com.br

8 Bulgarien
Hennlich OOD, BG
 4000 Plovdiv
 Konstantin Velichkov, 69,
 Et. 3
 Tel. +359-32-511 326
 Fax +359-32-621 929
 office@hennlich.bg

9 Kanada
igus® Office Canada
 201 Millway Ave.
 UNIT 25
 Concord
 Ontario L4K 5K8
 Tel. +1-905-760 84 48
 Fax +1-905-760 86 88
 webmaster@igus.com

10 Chile
Vendortec
 San Martín # 2097
 Maipú – Santiago
 Tel. +56-2-710 58 25
 ventas@vendortec.cl

11 China
igus® Shanghai Co., Ltd.
 No.46 Warehouse, 11 De-
 bao Road, WGQ FTZ,
 Shanghai 200131,
 P.R.China
 Tel. +86-21-51 30 31 00
 Fax +86-21-51 30 32 00
 master@igus.com.cn

12 Kolumbien
Colsein Ltda
 Calle 82 # 5-48
 Bogota
 Tel. +57 61 08 448-121
 mercadeo@colsein.com.co

13 Costa Rica
Enesa Equipos Neumáticos S.A.
 Del Colegio Marista
 100 este, 200 sur, 25 este
 Urbanización Ciruelas
 Alajuela, Costa Rica
 Tel. +506-2440-2393
 Fax +506-2440-2393
 equiposneumaticos@
 enesa.net

14 Kroatien
Hennlich, Industrijska d.o.o.
 Franje Wöfla 4
 10000 Zagreb
 Tel. +385-1-387 43 34
 Fax +385-1-387 43 36
 hennlich@hennlich.hr

15 Tschech. Republik
Hennlich Industrietechnik spol. s r.o., o.z. Lin-tech
 Ceskolipská 9
 41201 Litoměřice
 Tel. Chais
 +420-416-71 13 32
 Tel. Bearings
 +420-416-71 13 39
 Fax +420-416-71 19 99
 lin-tech@hennlich.cz

16 Dänemark
igus® ApS
 Postboks 243
 8800 Viborg
 Tel. +45-86-60 33 73
 Fax +45-86-60 32 73
 info@igus.dk

16 Dänemark – e-ketten®
Solar A/S
 Industrivej Vest 43
 6600 Vejen
 Tel. +45-76-96 12 00
 Fax +45-75-36 47 59
 solar@solar.dk

17 Ecuador
Ecuainsetec
 El Zurriago E9-32 y el Vengador
 Quito
 Phone+593-2-2253-757
 Fax +593-2-2461-833
 infoouio@ecuainsetec.com.ec

18 Ägypten
Fedicom Trading Fayed Sami & Co.
 12, El Mahaad El Swissri St.,
 Flat 10 – 2nd Floor-Zamalek
 Cairo – A.R of Egypt
 Tel. +202-2736 25 37
 Fax +202-2736 31 96
 mohamed.fayed@fedicom.com

18 Ägypten
IEE International Company for Electrical Engineering
 2nd floor, 25 Orabi St
 Down Town, Cairo
 Tel. +202-25 76 73 70
 Fax +202-25 76 73 75
 kamel@iee-egypt.com

19 Finnland
SKS Mekaniikka Oy
 Martinkyläntie 50
 01720 Vantaa
 Tel. +358-20-764 65 22
 Fax +358-20-764 68 24
 mekaniikka@sk.fi

19 Finnland – chainflex®
SKS Automaatio Oy
 Martinkyläntie 50
 01720 Vantaa
 Tel. +358-20-764 67 48
 Fax +358-20-764 68 20
 automaatio@sk.fi

20 Frankreich
igus® SARL
 49, avenue des Pépinières
 Parc Médicis
 94260 Fresnes
 Tel. +33-1-49 84 04 04
 Fax +33-1-49 84 03 94
 info@igus.fr

21 Griechenland – e-ketten®
Chrimotor s.a.
 71, Sp. Patsi str.
 118 55 Athens
 Tel. +30-210-34 25 574
 Fax +30-210-34 25 595
 info@chrimotor.gr

21 Griechenland – Gleitlager
J. & E. Papadopoulos S.A.
 12 Polidefkous str
 Piraeus, 185 40
 Tel. +30-210-4113133
 Fax +30-210-4116781
 sales@papadopoulos-sa.com

22 Hong Kong
Sky Top Enterprises Ltd.
 Room 1707, Block C, Wah Tat
 Ind Centre; Wah Sing Street;
 Kwai Chung; Hong Kong
 Tel. +852-22 43 42 78
 Fax +852-22 43 42 79
 skytop@ctimail.com

23 Ungarn
igus® Hungária Kft.
 Mogyoródi u.32.
 1149 Budapest
 Tel. +36-1-306-64 86
 Fax +36-1-431-03 74
 info@igus.hu

23 Ungarn
Tech-Con Kft.
 Véső utca 9-11
 1133 Budapest
 Tel. +36-1-412 41 61
 Fax +36-1-412 41 71
 tech-con@tech-con.hu

24 Indien
igus® (India) Pvt. Ltd.
 36/1, Sy No. 17/3
 Euro School Road,
 Dodda Nekkundi Industrial
 Area, - 2nd Stage
 Mahadevapura Post
 Bangalore 560048
 Phone+91-80-39 12 78 00
 Fax +91-80-39 12 78 02
 info@igus.in

25 Indonesien
Pt. Energi Canggih Indonesia
 Kelapa Gading Selatan
 BJ 08 / 14
 Gading Serpong
 Tangerang 15810
 Tel. +62-21-547 43 64
 Fax +62-21-547 43 65
 jakarta@energicanggih.com

26 Irland
igus® Ireland
 Fitzwilliam Business Centre
 26 Upper Pembroke Street
 Dublin 2
 Tel. +353 1 6373921
 Fax +353 1 6620365
 sales@igus.ie

27 Israel
Conlog LTD
 P.O. Box 35 71
 Petach Tikva 49134
 Tel. +972-3-926 95 95
 Fax +972-3-923 33 67
 conlog@conlog.co.il

28 Italien
igus® S.r.l.
 Via delle Rovedine, 4
 23899 Robbiate (LC)
 Tel. +39-039 5906.1
 Fax +39-039 5906.222
 igusitalia@igus.it

29 Japan
igus® k.k.
 Arcacentral 7F, 1-2-1 Kinshi,
 Sumida-ku Tokyo JAPAN
 Zip 130-0013
 Tel. +81 3 58 19 20 30
 Fax +81 3 58 19 20 55
 info@igus.co.jp

30 Lettland
INPAP
 Katrinās Str. 16
 Tel. +371-750 94 04
 Fax +371-750 94 03
 office@inpap.lv

31 Libanon
Mecanix Shops
 Gebran Safi
 Charles Helou Avenue
 Beirut
 Tel. +961 1 486 701
 Fax +961 1 490 929
 mecanix@dm.net.lb

32 Litauen
Hitech UAB
 Terminalo g. 3
 54469 Biruliskiu k.
 Kauno raj.
 Tel. +370 37 323 271
 Fax +370 37 203 273
 info@hitech.lt

33 Malaysia
igus® Malaysia Sdn Bhd
 No. 19-1, Jalan PUJ 1/3F
 Sunway Mas Commercial
 Centre
 47301 Petaling Jaya
 Selangor D.E.
 Tel. +603-7880 5475
 Fax +603-7880 5479
 awong@igus.de

33 Malaysia
Automation Industry & Systems (M) SDN.BHD.
 50, Lorong Nagasari 11,
 Taman Nagasari
 13600 Prai, Penang
 Tel. +60-4-390 56 07
 Fax +60-4-399 73 27
 autoind@po.jaring.my

34 Marokko
AFIT
 5, Rue Amir Abdelkader
 20300 Casablanca
 Tel. +212 522 63 37 69
 Fax +212 522 61 83 51
 souria.vu@premium.net.ma

35 Mexiko
igus® México S. de R.L. de C.V.
 Boulevard Aeropuerto Miguel
 Alemán 160 Int. 135
 Col. Corredor Industrial
 Toluca Lerma
 Estado de México
 C.P. 52004
 Tel. +52-728-284-31 85
 Fax +52-728-284-31 87
 fmarquez@igus.com

36 Niederlande
igus® Nederland
 Sterrenbergweg 9
 3769 BS Soesterberg
 Tel. +31-346-35 39 32
 Fax +31-346-35 38 49
 igus.nl@igus.de

36 Niederlande – Gleitlager
Elcee Holland BV
 Kamerlingh Onnesweg 28
 NL-3316 GL Dordrecht
 Tel. +31-78-654 47 77
 Fax +31-78-654 47 33
 info@elcee.nl

37 Neuseeland
Automation Equipment Ltd.
 26 Tawn Place
 PO Box 5656
 Hamilton
 Tel. +64-7-849 02 81
 Fax +64-7-849 24 22
 sales@autoequip.co.nz

38 Norwegen/Island
ASI Automattikk AS
 Ingv. Ludvigsensgate 23
 3007 Drammen
 Tel. +47-9006-1100
 info@asiflex.no

39 Panama
Automatizaciones Industriales, S.A.
 Via principal a 300 Mts del
 Centro Comercial Los
 Pueblos
 Tel. +507-399-7728/29
 Fax +507-393-1155
 mschossow@automati-
 zacionesindustriales.com

40 Peru
Profaco S.A.C.
 Calle San Lorenzo 300
 Surquillo
 Lima 34 – Perú
 Tel. +51-1-241 43 70
 +51-1-242 52 95
 Fax +51-1-242 86 08
 ventas@profaco.com

41 Philippinen
Silicon Exponents Corp.
 Suite 6A, 8414 Dr. A.
 Santos Ave., Sucat, 1700
 Paranaque City,
 Metro Manila,
 Phone +63 2 8250 126
 Fax +63 2 8250 141
 sales_philippines@igus.com.sg

42 Polen
igus® Sp zo.o
 ul. Nakielska 3
 01-106 Warszawa
 Tel. +48-22-863 57 70
 Fax +48-22-863 61 69
 info@igus.pl

43 Portugal
igus® Lda.
 R. Eng. Ezequiel Campos,
 239
 4100-231 Porto
 Tel. +351-22-610 90 00
 Fax +351-22-832 83 21
 info@igus.pt

44 Rumänien
TechCon Industry SRL
 Calea Crangasi nr. 60
 060346 Bucuresti
 Tel. +40-21-2219-640
 Fax +40-21-2219-766
 automatizari@meteor.ro

44 Rumänien
Hennlich SRL
 Str. Patria, Nr17
 310106 Arad
 Tel. +40-257-21 11 19
 Fax +40-257-21 10 21
 igus@hennlich.ro

45 Russland
OOO Hennlich
 Ozerajna 16, building 1,
 office 4
 170008 Tver
 Phone+7-4822 630-180
 Fax +7-4822 630-180
 hennlich@hennlich.ru

45 Russland
Barti OOO
 p/b 333
 194358 St. Petersburg
 Tel. +7-812-972 49 14
 Fax +7-812-448 38 28
 barti@barti.ru

45 Russland
Eka-Service Kompani
 1-aja Dubrowskaja, 2A, k. 35
 109044 Moskau
 Tel. +7-495-6 32 66 23
 Fax +7-495-6 77 17 78
 zakaz@ekaservice.ru

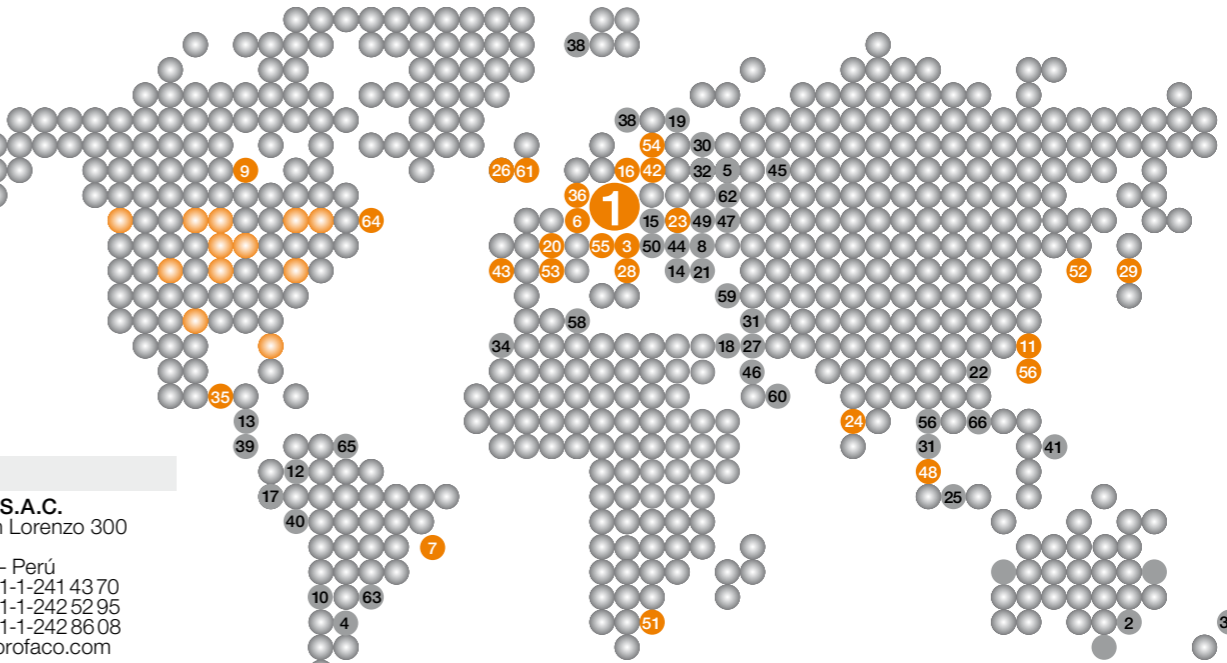

40 Peru
Profaco S.A.C.
 Calle San Lorenzo 300
 Surquillo
 Lima 34 – Perú
 Tel. +51-1-241 43 70
 +51-1-242 52 95
 Fax +51-1-242 86 08
 ventas@profaco.com

41 Philippinen
Silicon Exponents Corp.
 Suite 6A, 8414 Dr. A.
 Santos Ave., Sucat, 1700
 Paranaque City,
 Metro Manila,
 Phone +63 2 8250 126
 Fax +63 2 8250 141
 sales_philippines@igus.com.sg

42 Polen
igus® Sp zo.o
 ul. Nakielska 3
 01-106 Warszawa
 Tel. +48-22-863 57 70
 Fax +48-22-863 61 69
 info@igus.pl

43 Portugal
igus® Lda.
 R. Eng. Ezequiel Campos,
 239
 4100-231 Porto
 Tel. +351-22-610 90 00
 Fax +351-22-832 83 21
 info@igus.pt

44 Rumänien
TechCon Industry SRL
 Calea Crangasi nr. 60
 060346 Bucuresti
 Tel. +40-21-2219-640
 Fax +40-21-2219-766
 automatizari@meteor.ro

44 Rumänien
Hennlich SRL
 Str. Patria, Nr17
 310106 Arad
 Tel. +40-257-21 11 19
 Fax +40-257-21 10 21
 igus@hennlich.ro

45 Russland
OOO Hennlich
 Ozerajna 16, building 1,
 office 4
 170008 Tver
 Phone+7-4822 630-180
 Fax +7-4822 630-180
 hennlich@hennlich.ru

45 Russland
Barti OOO
 p/b 333
 194358 St. Petersburg
 Tel. +7-812-972 49 14
 Fax +7-812-448 38 28
 barti@barti.ru

45 Russland
Eka-Service Kompani
 1-aja Dubrowskaja, 2A, k. 35
 109044 Moskau
 Tel. +7-495-6 32 66 23
 Fax +7-495-6 77 17 78
 zakaz@ekaservice.ru

46 Saudi Arabien
AFI
 Khalaf Bin Hesham Street
 Box 9998
 31423 Dammam
 Tel. +966 3 87 400 33
 Fax +966 3 84 700 77
 marketing@afi.com.sa

47 Serbien
Hennlich doo Beograd
 Ul. S. Markovica 3/4
 11400 Madenovac
 Tel. +381-11 39 43 414
 Fax +381-11 39 43 412
 office@hennlich.rs

48 Singapur – HQ ASEAN
igus® Singapore Pte Ltd.
 15 Shaw Road, #03-02
 Singapore 367953
 Tel. +65-64 87 14 11
 Fax +65-64 87 15 11
 Hotlines #:
 Malaysia +603 7880 5475
 Thailand +668 1792 4440
 Vietnam +84 90 929 4487
 Indonesia +62 812 986 11002
 asia-sales@igus.de

49 Slowakei
Hennlich Industrietechnik s.r.o.
 Miletičova 16
 SK-821 08 Bratislava
 Tel. +421-2-50 20 25 04
 Fax +421-2-50 20 25 20
 technik@hennlich.sk

50 Slowenien
Hennlich, d. o. o.
 Industrijska tehnika
 Podnart 33
 SI-4244 Podnart
 Tel. +386-4-532 06 10
 Fax +386-4-532 06 20
 info@hennlich.si

51 Südafrika
igus® Pty. Ltd.
 Unit 29
 Midline Business Park
 Cnr Le Roux & Richards Drive
 Midrand 1682
 Tel. +27-11-312-1848
 Fax +27-11-312-1594
 sales.sa@igus.de

46 Saudi Arabien
AFI
 Khalaf Bin Hesham Street
 Box 9998
 31423 Dammam
 Tel. +966 3 87 400 33
 Fax +966 3 84 700 77
 marketing@afi.com.sa

47 Serbien
Hennlich doo Beograd
 Ul. S. Markovica 3/4
 11400 Madenovac
 Tel. +381-11 39 43 414
 Fax +381-11 39 43 412
 office@hennlich.rs

48 Singapur – HQ ASEAN
igus® Singapore Pte Ltd.
 15 Shaw Road, #03-02
 Singapore 367953
 Tel. +65-64 87 14 11
 Fax +65-64 87 15 11
 Hotlines #:
 Malaysia +603 7880 5475
 Thailand +668 1792 4440
 Vietnam +84 90 929 4487
 Indonesia +62 812 986 11002
 asia-sales@igus.de

49 Slowakei
Hennlich Industrietechnik s.r.o.
 Miletičova 16
 SK-821 08 Bratislava
 Tel. +421-2-50 20 25 04
 Fax +421-2-50 20 25 20
 technik@hennlich.sk

50 Slowenien
Hennlich, d. o. o.
 Industrijska tehnika
 Podnart 33
 SI-4244 Podnart
 Tel. +386-4-532 06 10
 Fax +386-4-532 06 20
 info@hennlich.si

51 Südafrika
igus® Pty. Ltd.
 Unit 29
 Midline Business Park
 Cnr Le Roux & Richards Drive
 Midrand 1682
 Tel. +27-11-312-1848
 Fax +27-11-312-1594
 sales.sa@igus.de

52 Südkorea
igus® Korea Co. Ltd.
 25BL 13LT Namdong Ind.
 Complex
 446-11 Nonhyundong,
 Namdonggu
 Incheon City, 405-300
 Tel. +82-32-821 29 11
 Fax +82-32-821 29 13
 info@igus.kr

53 Spanien
igus® S.L.
 C/ Lobatona, 6
 Poligono Noi del Sucre
 08840 Viladecans – BCN
 Tel. +34-936-473 950
 Fax +34-936-473 951
 igus.es@igus.es

54 Schweden
igus® ab
 Knut Påls väg 8
 256 69 Helsingborg
 Tel. +46-42-32 92 70
 Fax +46-42-21 15 85
 info@igusab.se

54 Schweden – e-ketten®
OEM Automatic AB
 Box 1011 Dalagatan 4
 573 28 Tranås
 Tel. +46-75-2424100
 Fax +46-75-2424159
 info@aut.oem.se

54 Schweden – Gleitlager
Colly Components AB
 P.O. Box 76
 164 94 Kista
 Tel. +46-8-7030100
 Fax +46-8-7039841
 info@me.colly.se

55 Schweiz
igus® Schweiz GmbH
 Industriestr. 11
 4623 Neuendorf
 Tel. +41-62-38 89 797
 Fax +41-62-38 89 799
 info@igus.ch

56 Taiwan
igus® Taiwan Company Ltd.
 5F, No. 35, 24th Road
 Taichung Industrial Park
 Taichung 40850
 Tel. +886-4-23 58-1000
 Fax +886-4-23 58-1100
 igus-taiwan@igus.com.tw

57 Thailand
Autoflexible Engineering Co., Ltd.
 111 Soi. Sukhumvit, 62/1
 Bangjak, Phakanong
 Bangkok 10260
 Tel. +66-2-311 21 11
 Fax +66-2-332 79 00
 kwanchai@autoflexible.com

58 Tunesien
BOUDRANT
 53, Avenue de Carthage
 1000 Tunis – Tunisia
 Tel. +216 71 34 02 44
 Fax +216 71 34 89 10
 info@boudrant.com.tn

59 Türkei
HIDREL Hidrolik Elemanlar
 Sanayi ve Ticaret A.S.
 Percemli Sk. No. 7
 Tünel Mevkii
 80000 Karaköy / Istanbul
 Tel. +90-212-249 48 81
 Fax +90-212-292 08 50
 info@hidrel.com.tr

60 Vereinigte arabische Emirate
Unigroup (FZE)
 1st floor
 Rasana Building M602
 Sharjah Airport Free zone
 Sharjah
 Tel. +971 6 55 78 386
 Fax +971 6 55 78 387
 automation@unigroup.ae

60 Vereinigte arabische Emirate
Power & Technology Trd. Co.
 P.O. Box 33372
 Sharjah
 Tel. +971 6 54 21 300
 Fax +971 6 54 23 700
 sales@powertech.ae

61 United Kingdom
igus® UK Ltd.
 51A Caswell Road
 Brackmills
 Northampton NN4 7PW
 Tel. +44-1604-67 72 40
 Fax Chain
 +44-01604 67 72 42
 Fax Bearing
 +44-01604 67 72 45
 sales@igus.co.uk

62 Ukraine
Cominpro Ltd.
 Romena Rollana 12,
 Office 220
 61058 Kharkov
 Tel. +38-057 717 49 14
 Fax +38-057 717 49 14
 cominpro@gmail.com

62 Ukraine
Hennlich Ukraine LLC (HQ)
 Kramatorska Street 15
 84100 Sloviansk City,
 Donetsk Region
 Tel. +38-06262-335 40
 hennlich@hennlich.com.ua

63 Uruguay
Larrique Rulemanes SA
 Galicia 1204
 Sanayi ve Ticaret A.S.
 Montevideo-Uruguay
 Phone+598-29021773
 Fax +598-29084824
 larrique@larrique.com.uy

64 USA
igus® inc.
 50 N. Broadway
 P.O. Box 14349
 East Providence, RI 02914
 Tel. +1-401-438 22 00
 Fax +1-401-438 72 70
 webmaster@igus.com

65 Venezuela
Neumatica Rotonda C.A.
 Prolong Av. Michelena
 C.C. Atlas Locales B-10 y
 B-11
 Valencia, Edo. Carabobo
 Tel. +58-241-832.64.64
 +58-241-832.32.50
 +58-241-838.88.19
 Fax +58-241-832.62.83
 ventas@neumaticar.com

66 Vietnam
KY LUC CO., LTD
 4A Vu Ngoc Phan, P.13,
 Quan Binh Thanh, TP.
 HCM, Vietnam
 Phone +84 8 3553 2301
 Fax +84 8 3553 2316
 sales_vietnam@igus.com.sg

igus.de/20h

Bestellen bis zur Tagesschau. Werktaglich bestellen von 7.00–20.00 Uhr, Sa. 8.00–12.00 Uhr. Keine Mindestbestellmenge, keine Zuschlage. Prompte Auslieferung.
Ordering and deliveries weekdays from 7.00 am to 8.00 pm, Saturday from 8.00 am to 12.00 pm. No minimum order quantities, no surcharges. 80,000 products available ex-stock. Quick delivery. www.igus.de www.igus.eu

igus.de/24

Online einkaufen – 24 h! Online shopping –24h!
Mehr Kataloge und Broschuren online – www.igus.de/downloads
More catalogs and brochures online – www.igus.eu/downloads



In Minuten online konfiguriert...
...per Telefon, Fax, e-Mail oder Internet bestellt...
...in Stunden geliefert...
...fur Jahre gebaut!
Configured in minutes...
...ordered by phone, fax, e-mail or internet...
...delivered in hours...
...made for years!

/TS16949

Bereich Gleitlager zertifiziert nach TS16949
Bearing section certified according to TS16949

/9001.2008

Zertifiziert nach DIN ISO 9001:2008
Certified according to DIN ISO 9001:2008

igus.de...

igus® GmbH Spicher Strae 1a 51147 Koln Cologne
Tel. Phone +49 2203 969-0 Fax +49 2203 9649-222
info@igus.de www.igus.de www.igus.eu

TO
OO
W
N
O